

第1回

小田原ジュニアテニス選手権（単）

平成17年8月15日(月) ~ 17日(水)

仮ドロー

主催 小田原テニス協会
<http://www.odawara-ta.org/>
後援 小田原市体育協会
南足柄市教育委員会
大井町教育委員会
協賛 (株)ダンロップスポーツ
スポーツショップ 21

第1回小田原ジュニアテニス選手権(単)大会

注意事項

1. 選手は日程該当時刻の10分前までに試合が開始できる状態で本部に出席を届けてください(厳守)。
定刻まで届け出のない場合は棄権とします。
- 小田原テニスガーデンは小雨でも試合可能です。雨天でも定刻までに一旦コートに集合してください。
- 試合は 6ゲーム1セットマッチ(6-6でタイブレーク)とします。
ただし、準決勝、決勝は、8ゲームプロセット(8-8でタイブレーク)とします。
また、全試合ノーアドバンテージ・スコアリング方式を採用します。
- 初戦敗退者によるコンソレーションマッチ(トーナメント)を行います。
試合は 6ゲーム1セット(6ゲーム先取、タイブレークなし)とします
また、全試合ノーアドバンテージ・スコアリング方式を採用します。
(8月15日が雨天の場合は、試合方法の変更または中止になる場合があります。)
- 全試合セルフジャッジにて行います。但し準決勝、決勝はSCUが付く場合があります。
サーバーはゲーム開始時のゲームカウント、サーブ前のポイントカウントをしっかりとコールし
レシーバーの確認を確実にとり混乱のないよう進めてください。
なお、ロービングアンパイアが巡回し、選手の不正確な判定のオーバールール、および
フットフォールのコールを実施します。(コートサイドに入りますので承知おきください。)
- 試合球(ダンロップフォート・イエロー)を本部で貸与します。試合前に選手をお呼びし、スコアシートとともに
お渡しますので、本部からの呼び出しが聞こえる範囲で待機してください。
試合後、勝者と敗者は、一緒に本部まで結果(スコアシート)とボールを届けてください。
- 試合前のウォームアップは、サービス4本のみとします。
8. ウエアはテニスウエアを着用のこと。
(ウエアのカラー、ロゴの個数やサイズなどの制限は行いません)
- 試合中、選手にコーチング、アドバイスすることは禁止です。違反した場合失格となる場合があります。
- 上記以外のルールは「'05年度 コートの友」に準拠します。
- 駐車場は決められた場所に駐車してください。
テニスガーデン横駐車場が満杯の場合は道路を隔てた駐車場を使用してください。
道路には絶対に駐車しないこと。
- ゴミは各自で責任を持ってお持ち帰りください。(帰るとき、もう一度確認してください。)
(父兄、応援の方へ:テニスガーデン他、テニスコートでは指定外は禁煙ですので、ご注意ください。)
- その他、選手は本部の指示に従ってください。
- 雨天などで日程変更された場合の次の試合日程のお問い合わせは以下にお願いいたします。
岩本 良則 (Email)y-iwamoto480116@nifty.com 高尾 俊之 (Email) takao@eigi.tokyo.fujifilm.co.jp
(携帯) 090-8009-9778 (PHS) 070-6566-2859

大会役員

大会委員長	辻 修身			
大会副委員長	八田迪男	鈴木武夫		
レフェリー	岩本 良則			
アシスタントレフェリー	高尾 俊之	桐山 明美	芦谷 貴子	
受付	岸本 匡美	浅野 薫	中山 正治	
会計	岸本 千江子	砂川 寛		
記録	新開 政和	安田 悦子	内倉 英紀	杉山 正洋
進行	児玉 雅彦	繁田 典雅	松本 泰弘	工藤 清
	所 真人	服部 孝文	高橋 裕昭	
	日比野 徹	長田 圭司	藤本 邦彦	畦地 征春

日 程 表

	8 / 15(月)							8 / 16(火)					8 / 17(水)				8 / 18(木)
	小田原テニスガーデン[14面]							テニスガーデン[8面]					テニスガーデン[8面]				
	9:00	9:30	10:00	11:00	12:00	13:00	14:00	9:00	10:00	11:00	12:00	13:00	9:00	10:00	11:00	12:00	
男子18才以下	1R		2R					3R			QF		SF		F		
男子18才以下 コンソレ						1R			2R			QF	SF		F		
男子16才以下	1R		2R					3R			QF		SF		F		
男子16才以下 コンソレ						1R				2R		QF	SF		F		
男子14才以下				1R					QF				SF		F		
男子14才以下 コンソレ						1R							SF		F		
男子12才以下		1R			2R					QF			SF		F		
男子12才以下 コンソレ						1R				2R			SF		F		
女子18才以下	1R			2R										SF	F		
女子18才以下 コンソレ					1R									SF	F		
女子16才以下			1R		2R							QF		SF	F		
女子16才以下 コンソレ							1R					2R		SF	F		
女子14才以下		1R			2R									SF	F		
女子14才以下 コンソレ						1R								SF	F		
女子12才以下			1R		2R						QF			SF	F		
女子12才以下 コンソレ							1R				2R			SF	F		
レフェリー 運営	[岩本] [辻修、高尾、岸本匡、辻秀] [八田、桐山、芦谷、岸本千、内倉]							[桐山] [辻修、鈴木、岸本千、辻秀]					[桐山] [辻修、八田、岸本匡、辻秀]				
	予備日 8 / 16(火)							予備日 8 / 17(火)					予備日 8 / 18(水)				

男子18才以下
男子18才以下 シングルス 39名

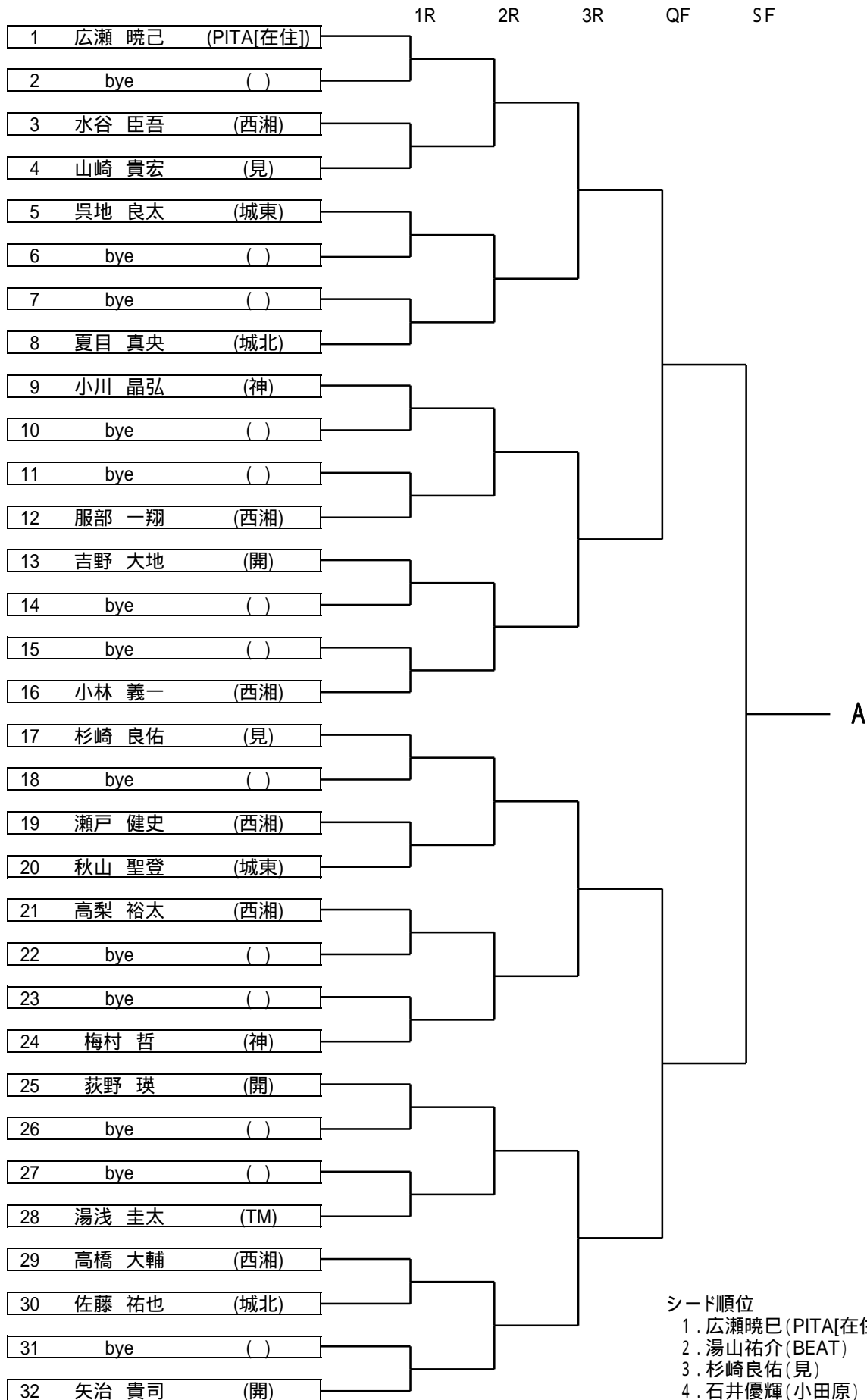

- シード順位
 1. 広瀬暁己 (PITA[在住])
 2. 湯山祐介 (BEAT)
 3. 杉崎良佑 (見)
 4. 石井優輝 (小田原)

男子18才以下
男子18才以下 シングルス

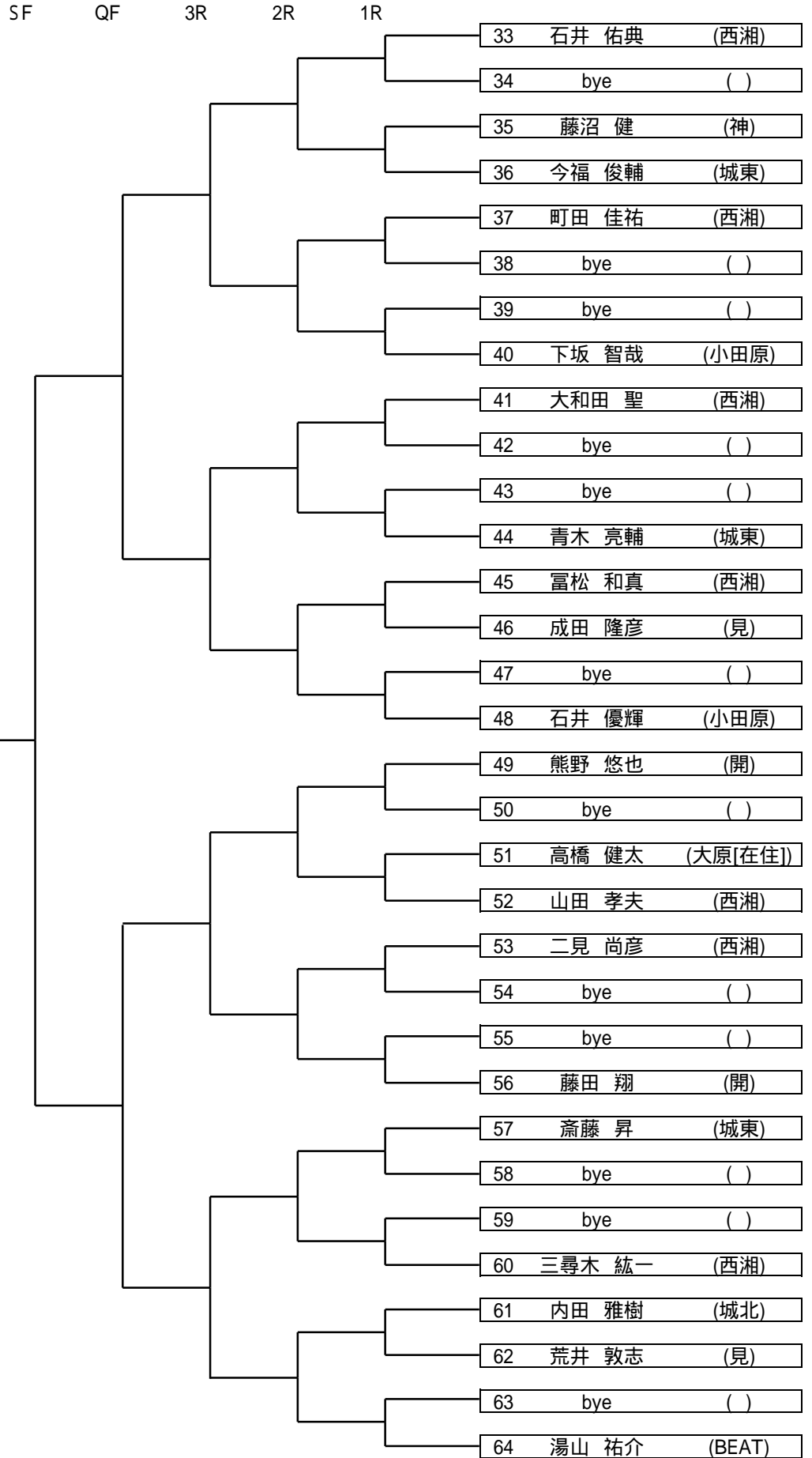

優勝:

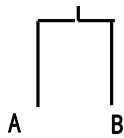

男子16才以下

男子16才以下 シングルス 39名

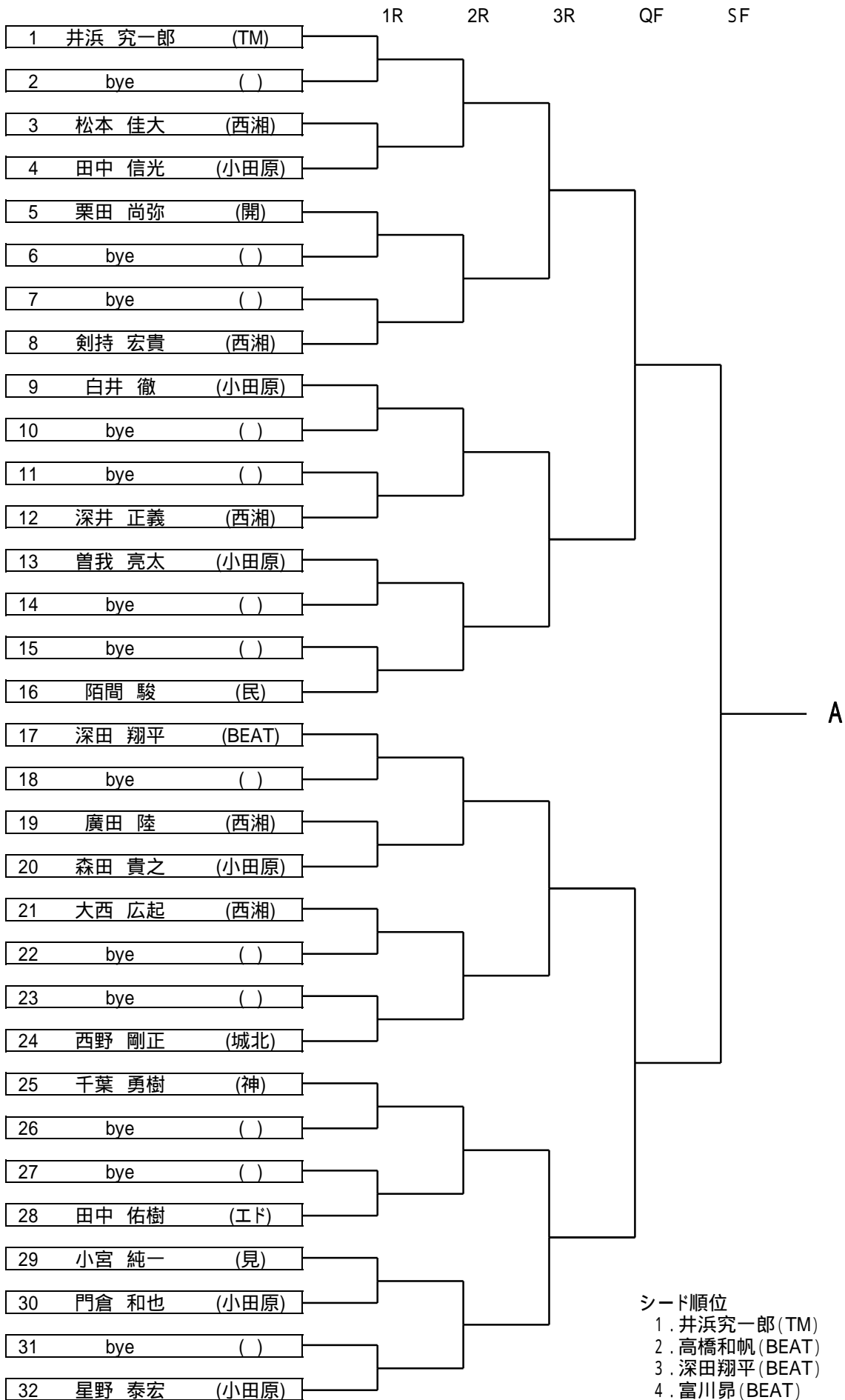

- シード順位
1. 井浜 究一郎 (TM)
 2. 高橋和帆 (BEAT)
 3. 深田翔平 (BEAT)
 4. 富川昂 (BEAT)

男子16才以下

男子16才以下 シングルス

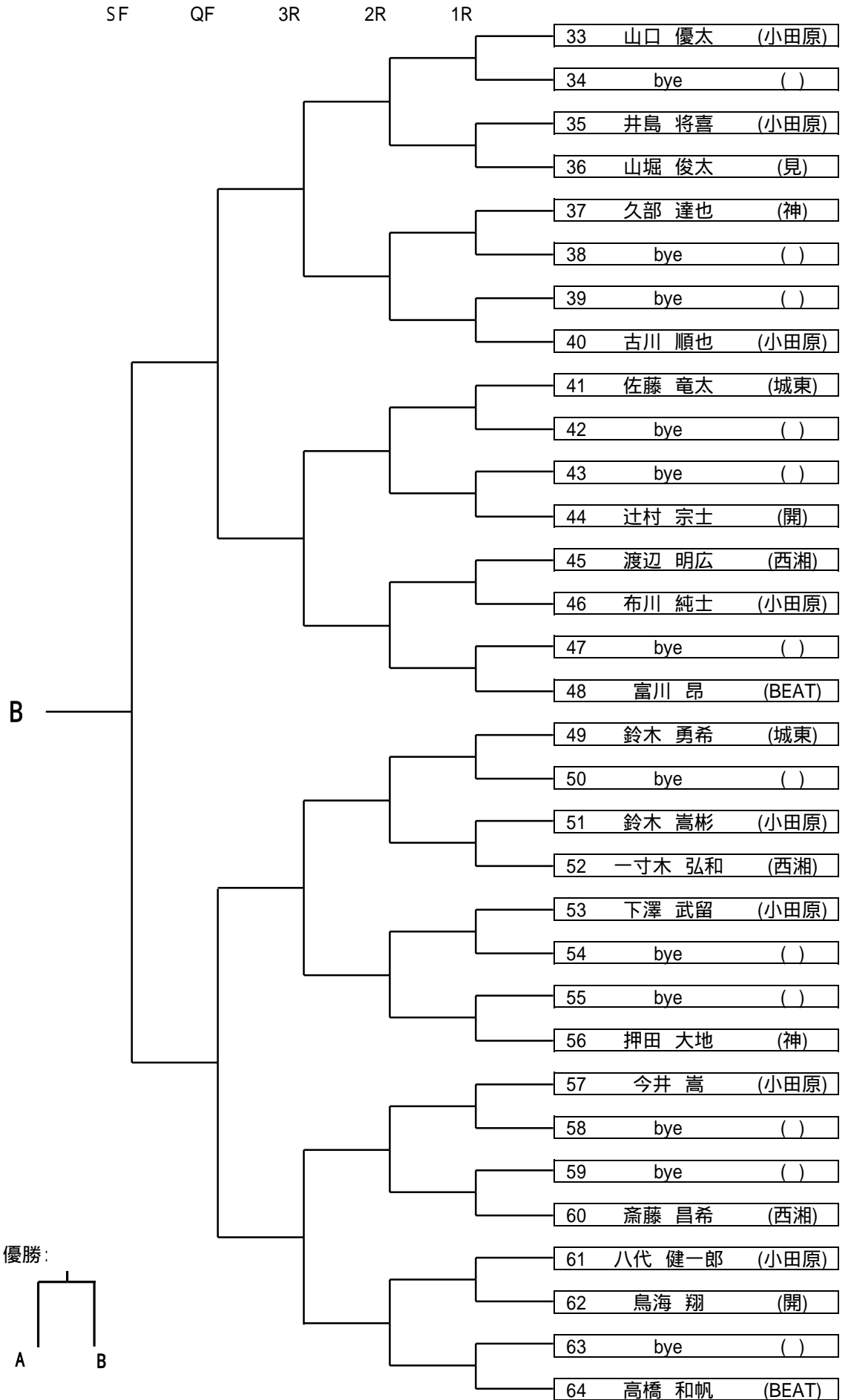

男子14才以下

男子14才以下 シングルス 16名

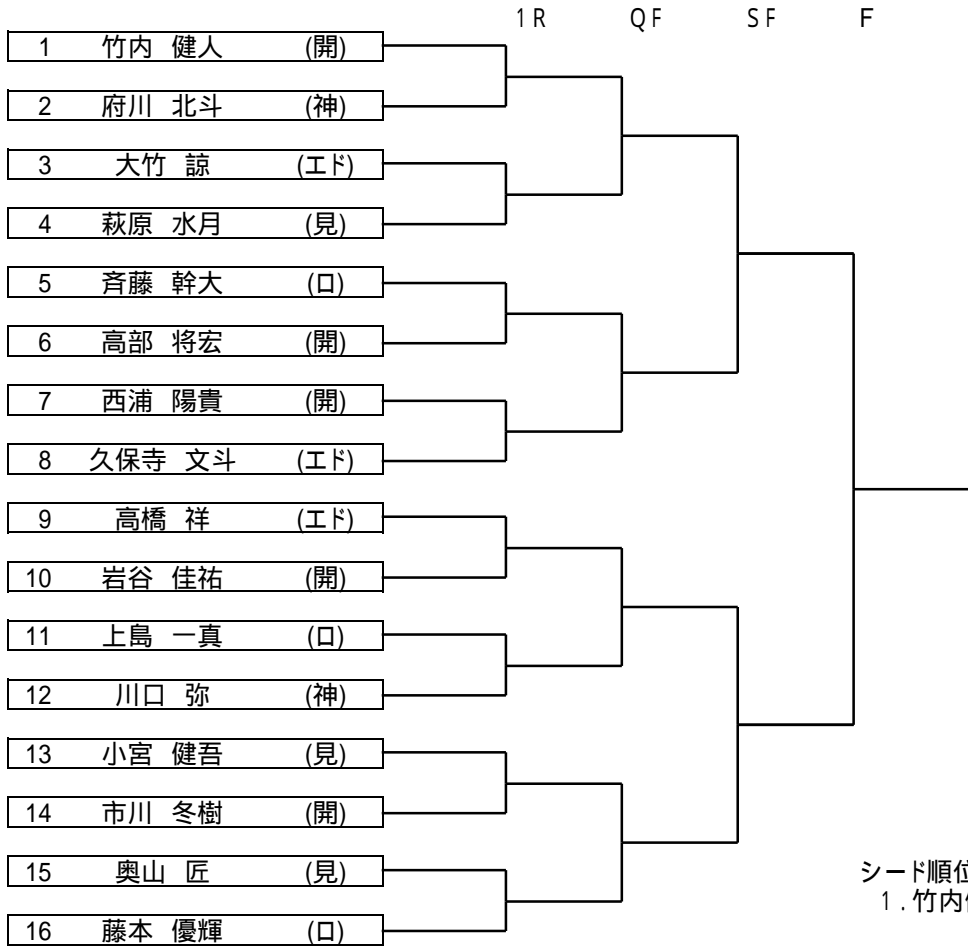

男子12才以下

男子12才以下 シングルス 28名

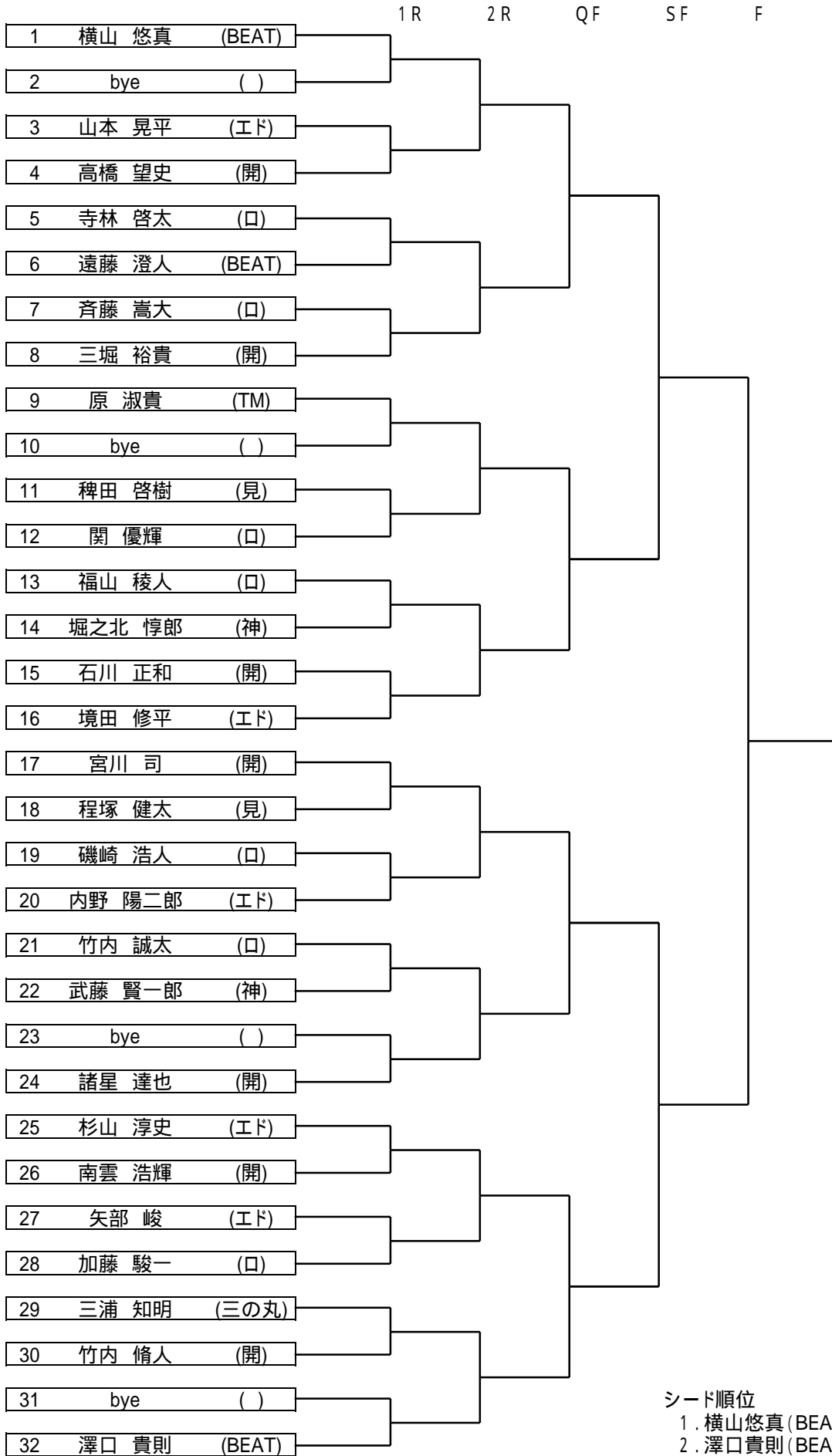

シード順位
 1. 横山悠真 (BEAT)
 2. 澤口貴則 (BEAT)

コンソレ男子18才以下

コンソレ男子18才以下 シングルス

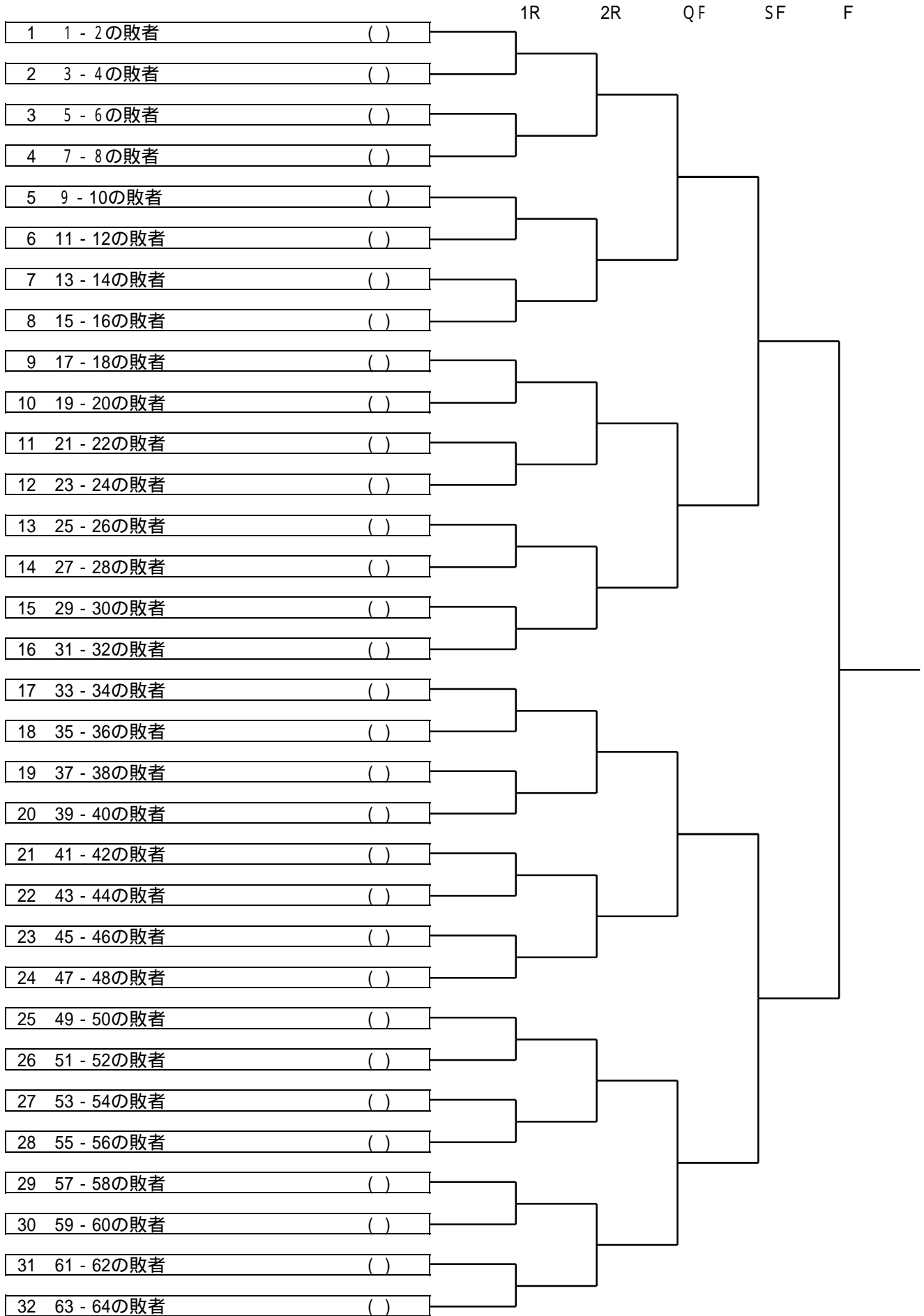

コンソレ男子18才以下

コンソレ男子16才以下

コンソレ男子16才以下 シングルス

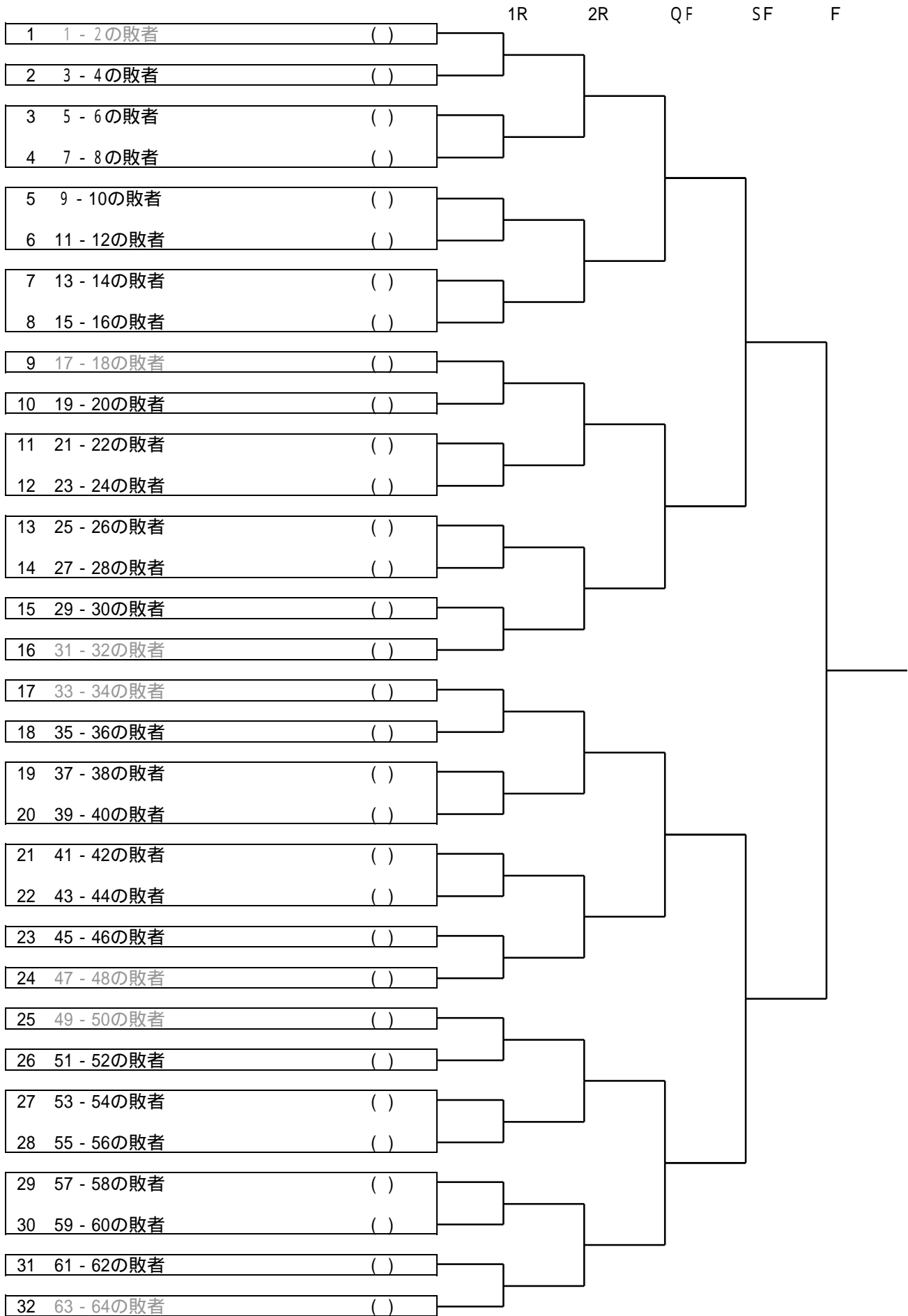

コンソレ男子16才以下

コンソレ男子14才以下 シングルス

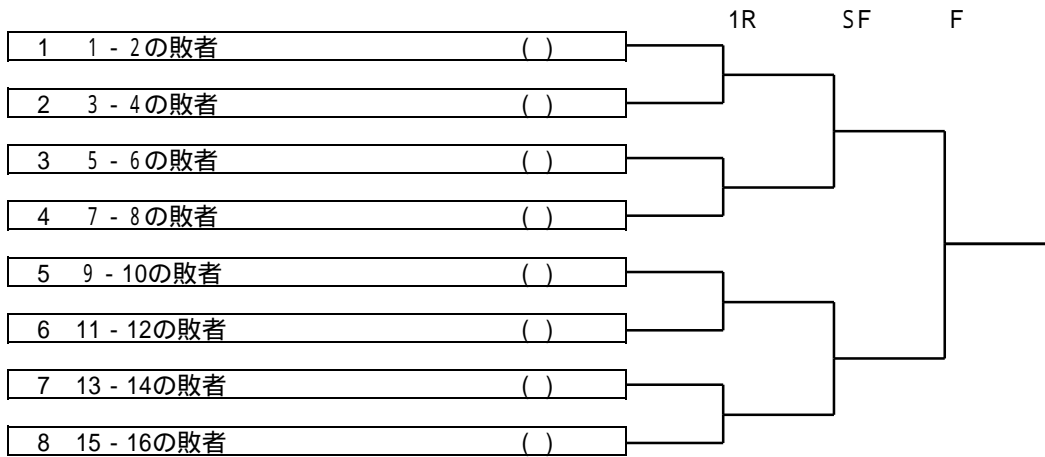

コンソレ男子12才以下 シングルス

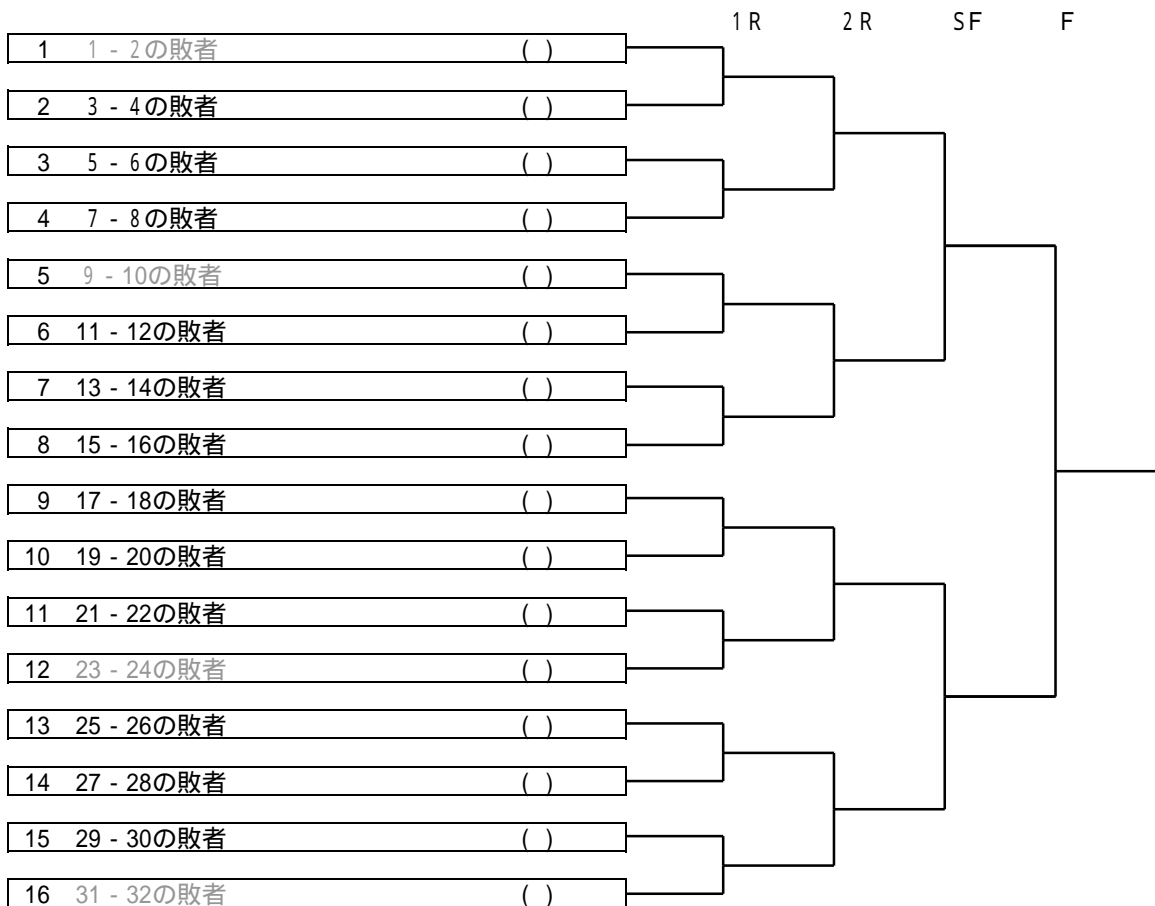

女子18才以下 シングルス

14名

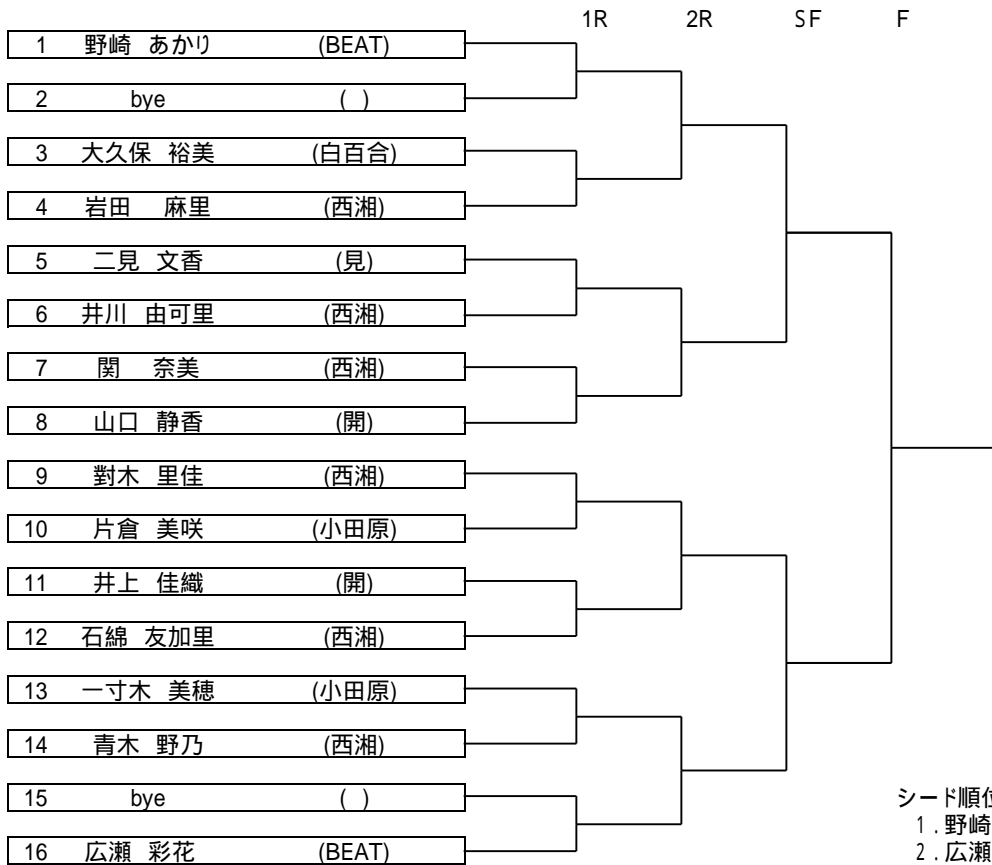

シード順位
 1. 野崎あかり (BEAT)
 2. 広瀬彩花 (BEAT)

女子14才以下 シングルス

12名

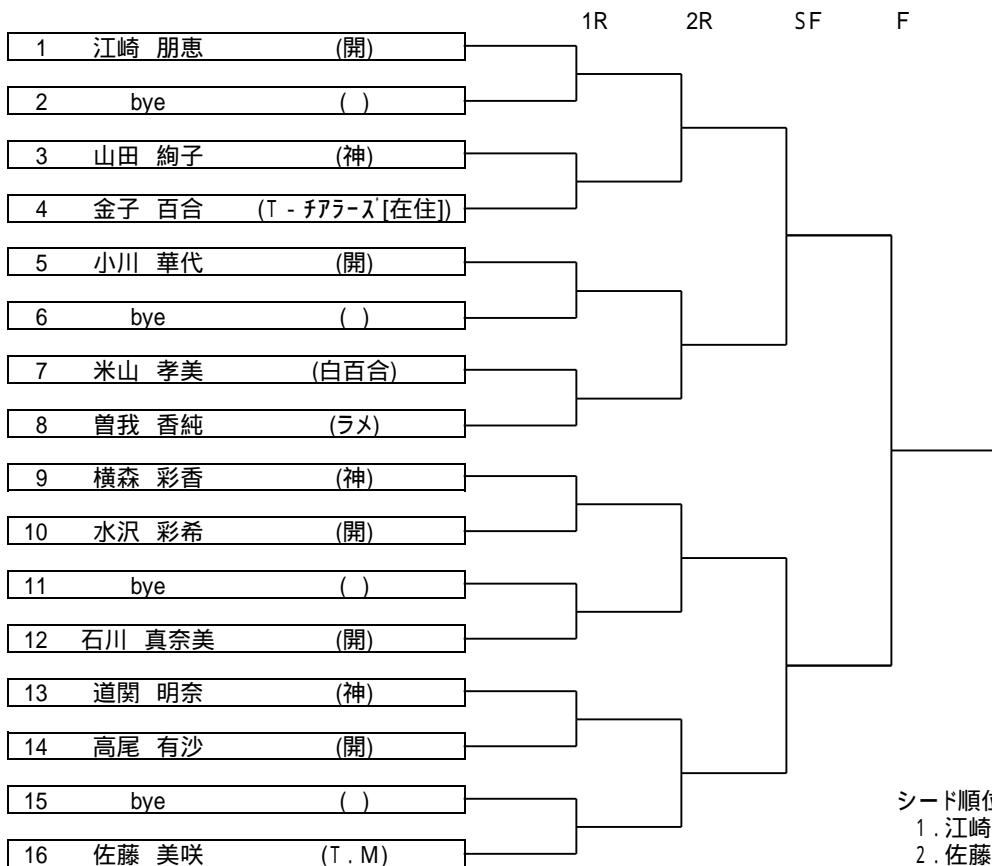

シード順位
 1. 江崎朋恵 (開)
 2. 佐藤美咲 (TM)

女子16才以下

女子16才以下 シングルス

20名

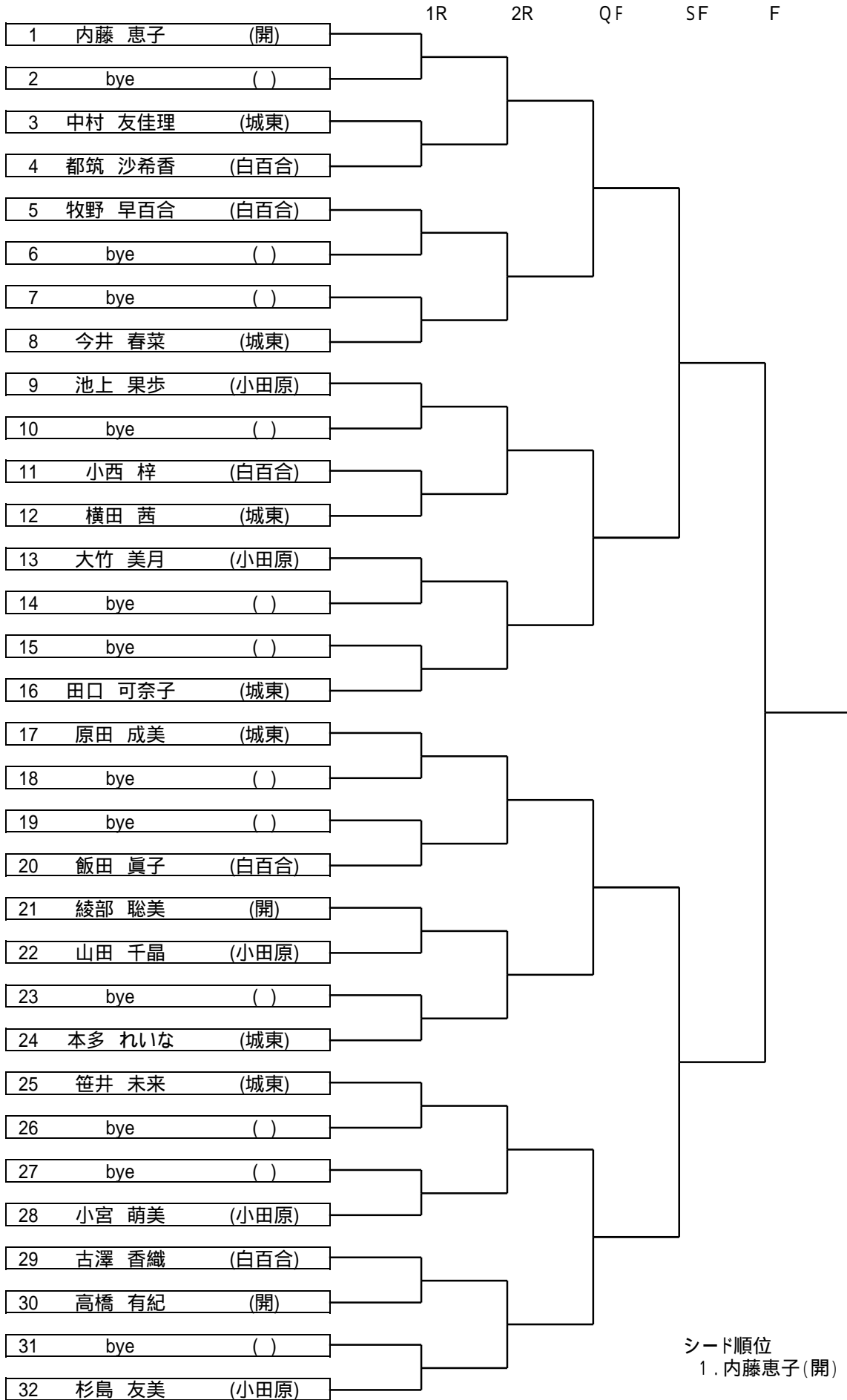

女子12才以下

女子12才以下 シングルス

21名

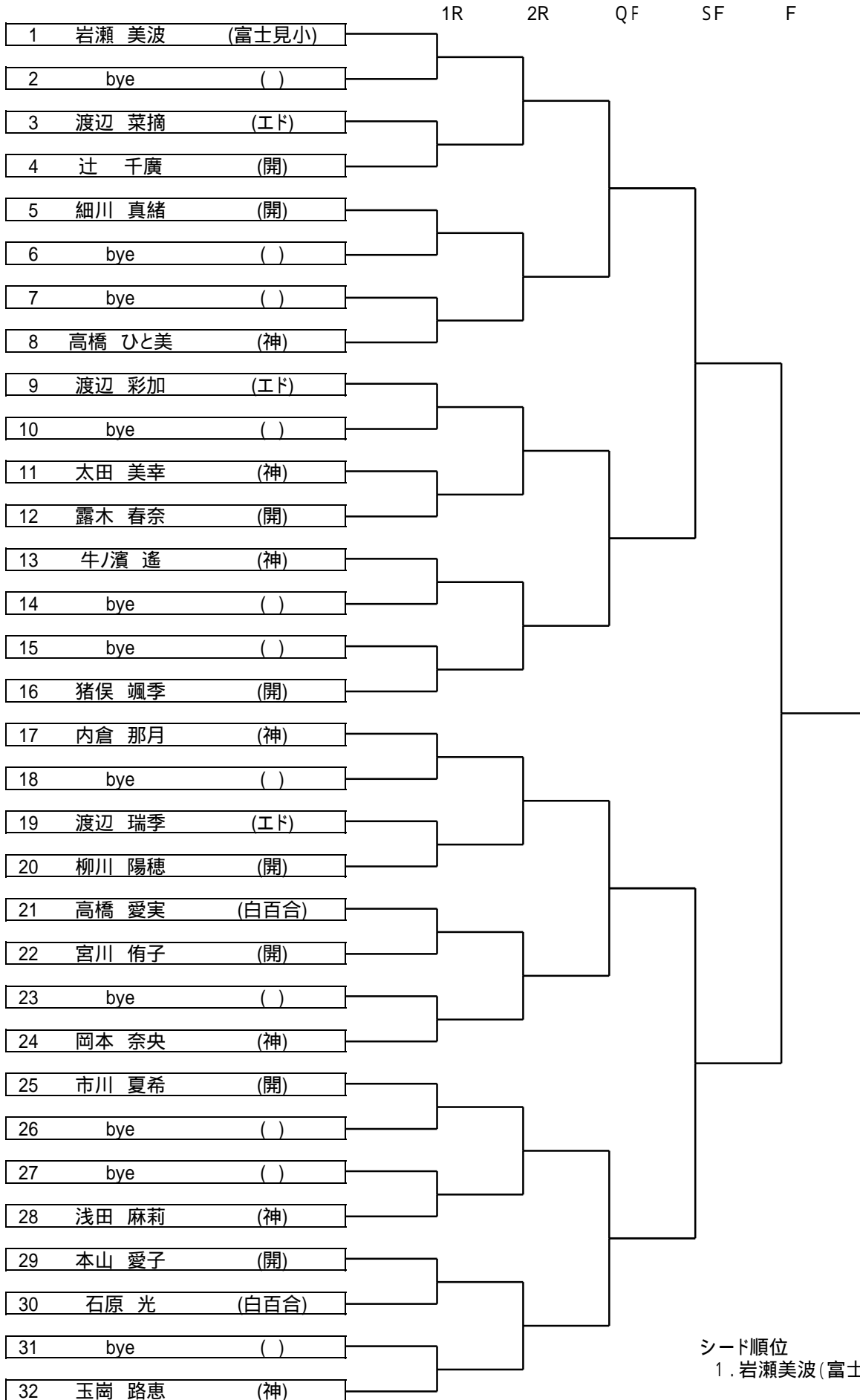

シード順位
1. 岩瀬美波(富士見小)

コンソレ女子18才、16才以下

コンソレ女子18才以下 シングルス

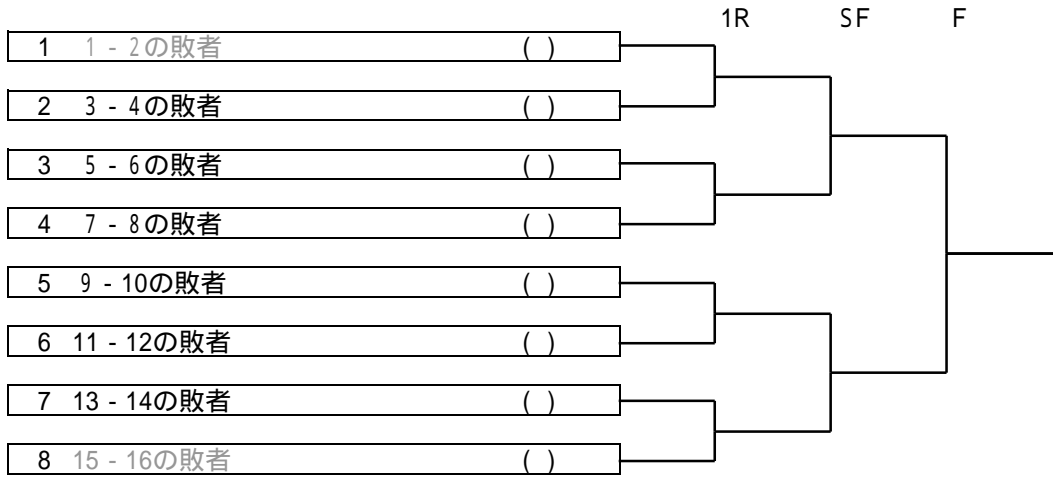

コンソレ女子16才以下 シングルス

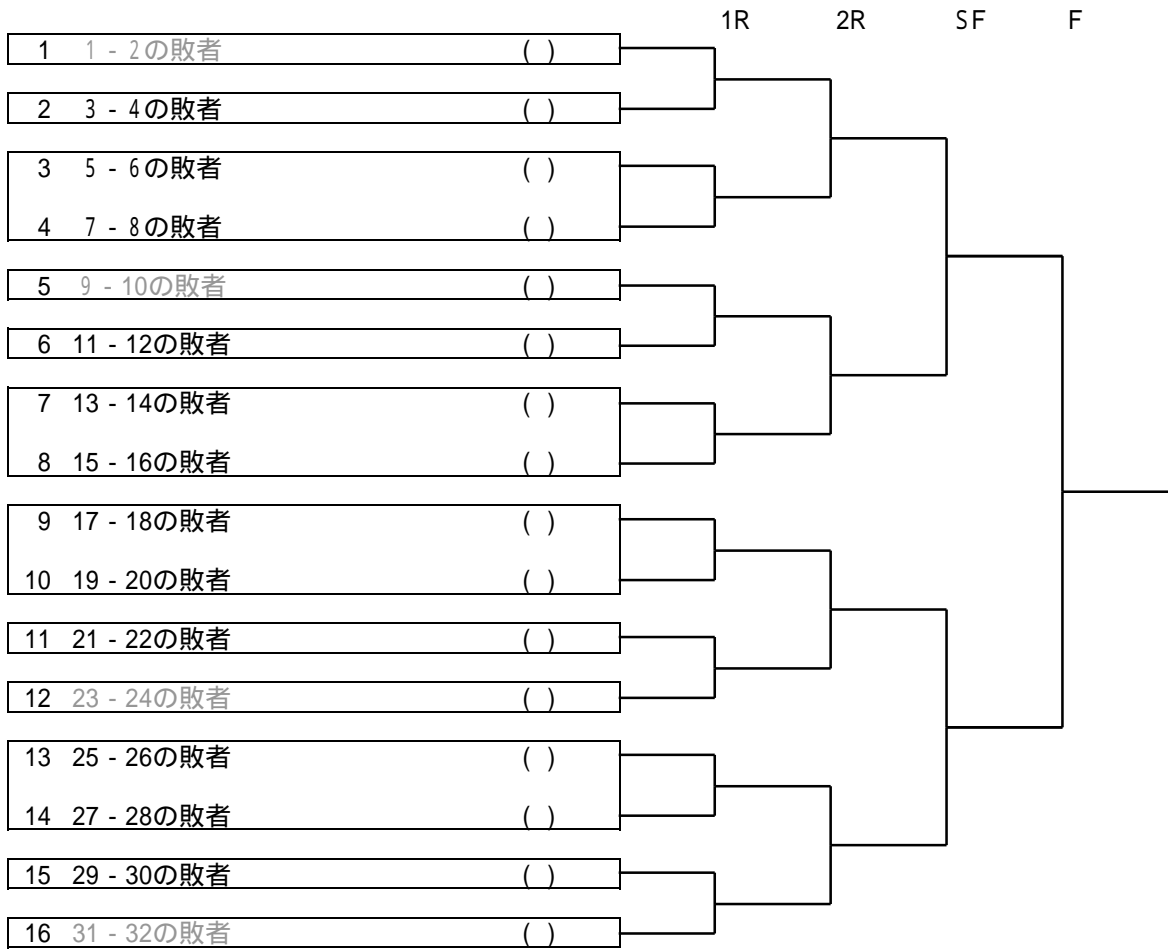

コンソレ女子14才以下 シングルス

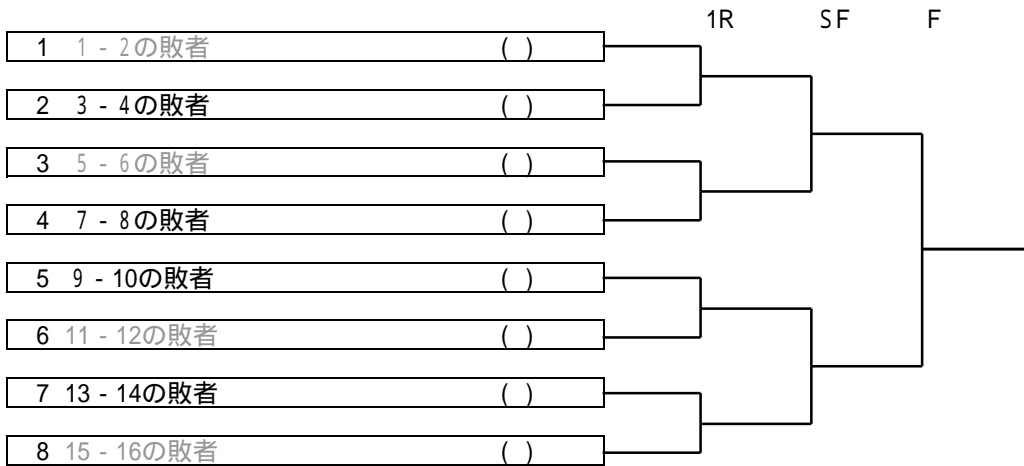

コンソレ女子12以下 シングルス



団 体 略 称

1	(八)	八幡山ローンテニスクラブ	40	(乳)	明 治 乳 業
2	(足)	富士写真フィルム足柄工場	41	(化)	三 菱 化 学
3	(小)	富士写真フィルム小田原工場	42	(ミ)	ミ ク ニ TC
4	(一)	第 一 生 命	43	(ヲ)	ラ・メールテニスクラブ
5	(明)	明治製菓足柄事業所	44	(裁)	裁 判 所
6	(カ)	カネボウ化粧品	45	(T)	T T Q
7	(日)	日 立	46	(印研)	印刷局研究所
8	(口)	足柄ローンテニスクラブ	47	(ワ)	サ ワ ー ズ
9	(シ)	シーガルテニスクラブ	48	(ワ)	O W F ロ ブ ス タ ー
10	(Y)	Y U A S A	49	(機)	F F T P
11	(ゼ)	富士ゼロックス	50	(ル)	フ レ ン ド
12	(ラ)	ライオン(株)	51	(宮)	富 士 宮 台
13	(曹)	日 本 曹 達	52	(ホム)	ボ ム
14	(ゴム)	明治ゴム化成(株)	53	(H)	H T C
15	(わ)	わかもと製薬(株)	54	(N)	N E C 湘 南
16	(城)	城 北 ク ラ ブ	55	(ベル)	ベルエールテニスクラブ
17	(市)	小 田 原 市 役 所	56	(明小)	明 治 製 菓 小 田 原
18	(オ)	オレンジヒルテニスクラブ	57	(パ)	グ リ ー ン パ ー ク ス
19	(三)	三共(株)小田原工場	58	(Z)	Z i p T C
20	(印)	国立印刷局小田原工場	59	(A)	A T F
21	(アル)	オールベルグスキークラブ	60	(マリ)	小 田 原 マ リ ナ ー ズ T C
22	(南)	南足柄テニスクラブ	61	(アル)	ア ル バ
23	(大)	大井町ファミリーテニスクラブ	62	(ジョイ)	ジ ョ イ フ ル
24	(健)	健 楽 園 テ ニ ス ク ラ ブ	63	(イン)	エ ン ド レ ス
25	(神)	神奈中インドアテニスクラブ	64	(スカイ)	グ リ ー ン ス カ イ
26	(ハ)	ハングリーテニスクラブ	65	(SUN)	S U N D A Y S
27	(グ)	小 田 原 グ リ ー ン ク ラ ブ	66	(楽)	楽 交
28	(俱)	小 田 原 テ ニ ス 倶 楽 部	67	(BE)	B E A T
29	(開)	開成グリーンテニスクラブ	68	(フリ)	フ リ ー バ ー ド
30	(新)	日本新薬(株)小田原工場	69	(レディ)	レ デ ィ ー ス マ ッ ク ス
31	(株)	(株)クボタ小田原工場	70	(ダイヤ)	ダ イ ヤ モ ン ド ヒ ル T C
32	(見)	富士見テニスクラブ	71	(メ)	メ ラ ン ジ ュ
33	(L)	L&M テ ニ ス ク ラ ブ	72	(イト)	エ ン ド ウ テ ニ ス ス ク - ル
34	(鴨)	鴨 宮 テ ニ ス ク ラ ブ	73	(UNO)	U N O
35	(南市)	南 足 柄 市 役 所	74	(ジョ)	ジ ョ ッ キ - ズ
37	(ガス)	三菱ガス化学(株)	75	(TM)	T e a m M
38	(フェ)	フ ェ ニ ッ ク ス			
39	(サンデ)	サ ン デ ー ダ ッ ク ス	-	(民)	- 般 市 民

学 校 略 称

(小田原)	小 田 原 高 校	(白百合)	函 嶺 白 百 合 学 園
(城北)	城 北 高 校	(大原)	大 原 高 校
(西湘)	西 湘 高 校	(三の丸)	三 の 丸 小 学 校
(城東)	城 東 高 校	(富士見小)	富 士 見 小 学 校
(白百合)	函 嶺 白 百 合 学 園		

会場案内

砂いり人工芝 16面

小田原市蓮正寺83-1 0465-37-4711

小田原テニスガーデン

(1) 電車利用の場合
小田急小田原線「螢田駅」から徒歩13分

(2) 車の場合
東名高速道路「大井松田IC」から約6.5km、小田原厚木道路「小田原東IC」から約2.5km
国道255号「桑原」交差点を右左折、富士道橋を越え左折。

